



LAND CRUISER

トヨタランドクルーザー



本仕様ならびに装備は予告なく変更することがあります。ボデーカラーおよび内装色は撮影、印刷インキの関係で実際の塗色とは異なることもあります。このカタログの内容は昭和59年11月現在のものです。

新技術—時代は**TOYOTA**

201021-5911

このカタログに関するお問い合わせは、
お近くのランドクルーザー取扱販売店または
下記のお客様相談センターへ
トヨタ自動車株式会社 お客様相談センター
名古屋(本部) 052(952)3333
東京 03(817)7333
大阪 06(252)2255
本部住所 〒461 名古屋市東区泉一丁目23の22



トヨタランドクルーザー、第2世紀へ。

過去30年来、世界の荒野を駆け、4WDの歴史を拓いて来たランドクルーザー。

時代に媚びることなく、常に4WDの本流を語り、本来の4WDのあるべき姿を追い求めて来ました。

そしていまランクルは、30年間荒野で得た豊富な経験をもとに、さらに磨かれ、鍛え抜かれ、新たなる世紀へ向けてクルーズを始めました。

本格4WDとしての頑固なまでの設計思想を受け継ぎ、より頑強に、より豪華に、より快適に、モデルチェンジを遂げたのです。

ランドクルーザーの第2世紀。いま、新たな第一歩を踏み出しました。

写真は左よりHJ60V-PMZ、電動ウインチ、ハロゲンヘッドランプ、ヘッドランプクリーナー、メッシュタイプフォグランプ、サイドストライプ、サイドステップ、メッキホイールはオプション。BJ70-MR、フェンダーミラーはオプション。BJ70V-MN、ワイルドステージトーンリングのポデーカラー、電動ウインチ、ハロゲンヘッドランプ、ヘッドランプクリーナー、電動サンルーフ、傾斜計&高度差計はオプション。ウインチアンダーカバーは販売店装着オプション。BJ73V-MN(W)メカニカルウインチ装着車、ハロゲンヘッドランプ、ヘッドランプクリーナー、傾斜計&高度差計、メッキホイールはオプション。



機能を最優先させると、
こんなに美しい精悍なフォルムが生まれました。

箱形積み重ねのボデーに、理想的なカーブを加えた美しいスタイリング。
損傷防止を考えた装備群のレイアウト。
この精悍なフォルムは、大自然に挑むための優れた機能の一部となっています。
しかも、重厚で風格あるオリジナリティをも伝承し、
ランドクルーザーの個性は、いまなお剛健です。

写真はBJ73V-MN(W)メカニカルウインチ装着車。ハロゲンヘッドランプ、ヘッドランプクリーナー、傾斜計&高度差計、メッキホイール(はオプション)、ウインチアンダーカバーは販売店装着オプション



荒野に挑むほど、
4WDと人間を考えた
快適な居住性がおわかりいただけるでしょう。

ランドクルーザーの室内は、あくまで悪路を走破する、
そしてオンロードでも快適なクルージングを約束する、という
4WDのもつ使命を充分考慮して創られた、大いなるゆとりの空間です。
自然とゆったりと語り合えるランドクルーザーのふところは、4WDの本当の豊かさを語ります。

写真はBJ70V-MN、ワイルドステージ・トローニングのボデーカラー、電動ウインチ、傾斜計&高度差計はオプション。



地球を走破する
ランドクルーザー。
“国際仕様車”と呼ぶにふさわしい、
本格派の4WDです。

ランドクルーザーの圧倒的な耐久性と走破能力は、世界の人々を魅了し、絶大なる信頼を得てきました。そして新しいランドクルーザーは、さらにひとつひとつのパーツ・装備の耐久性を高め、パワーにも磨きをかけ、いちだんと優れた走破能力を見せつけてくれます。妥協も言葉も通じない大地との闘いを経て、はじめてこの大なる走りを手に入れることができたのです。

写真はBJ70-MR、フェンダーミラー、215SR15ラジアルタイヤ&ホワイトホイールはオプション。
※写真は幌タイプフルオープン時の状態です。

集中コントロールシステム。自然な動作で、思い通りに操作できます。

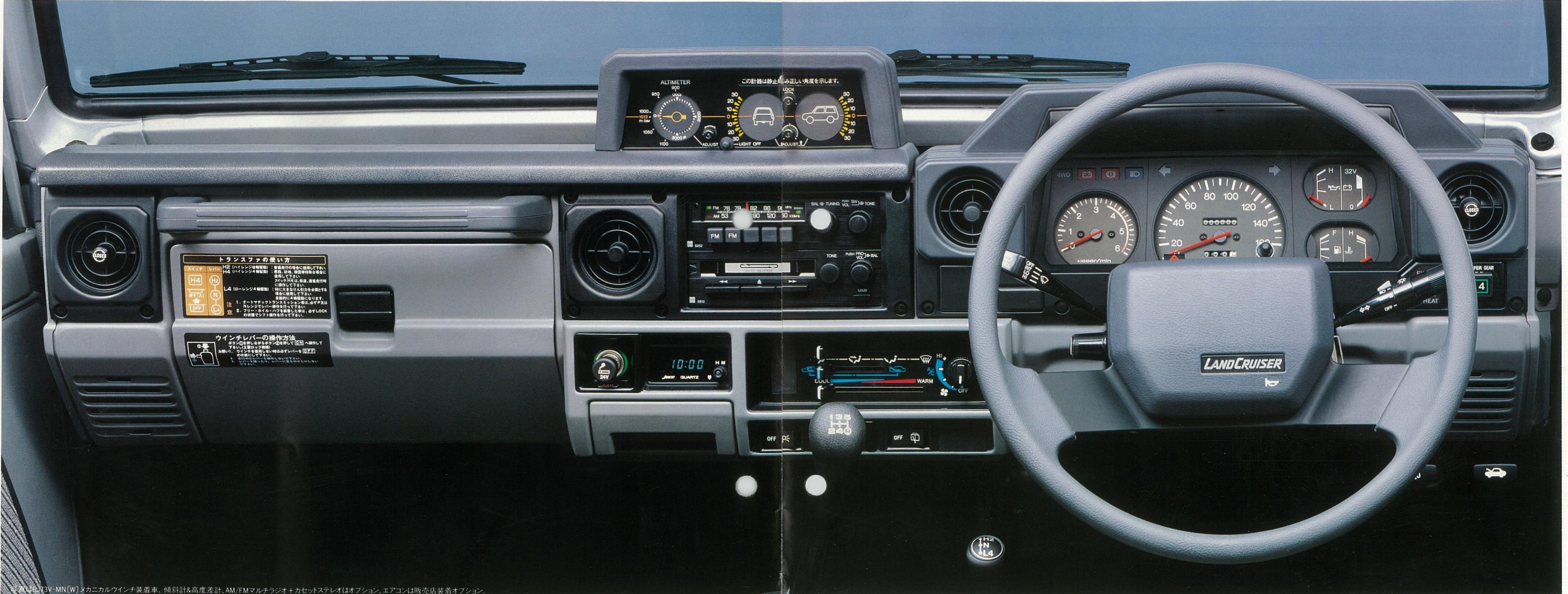

※写真はBJ73V-MN(W)メカニカルウインチ装着車、傾斜計&高度差計、AM/FMマルチラジオ+カセットステレオはオプション、エアコンは販売店装着オプション。

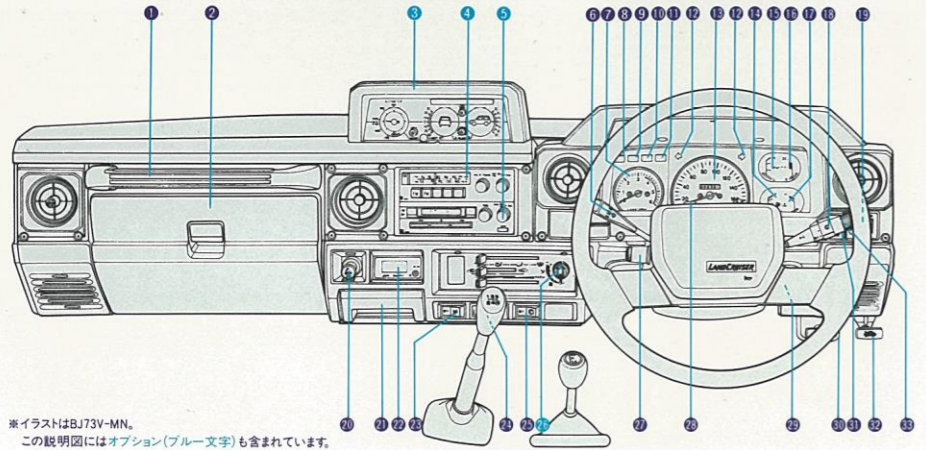

※イラストはBJ73V-MN。この説明図にはオプション(ブルー文字)も含まれています。

- ① インパネアシストグリップ
- ② グローブボックス
- ③ 傾斜計&高度差計
- ④ AM/FMマルチラジオ
- ⑤ カセットステレオ
- ⑥ フロントワイパー&ウォッシュャースイッチ
- ⑦ タコメーター
- ⑧ 4WDインジケータースイッチ
- ⑨ 充電警告灯
- ⑩ ブレーキウォーニングランプ
- ⑪ ヘッドランプ上向き表示灯
- ⑫ 方向指示灯&非常点滅灯表示灯
- ⑬ スピードメーター
- ⑭ 燃料計
- ⑮ 油圧計
- ⑯ 電圧計
- ⑰ 水温計
- ⑱ ライトスイッチ&方向指示レバー
- ⑲ ワンタッチ2-4セレクタースイッチ
- ⑳ シガレットライター
- ㉑ 灰皿
- ㉒ デジタルクロック
- ㉓ 駐車灯スイッチ
- ㉔ リヤウインドドッフェッガースイッチ
- ㉕ リヤワイパー&ウォッシュャースイッチ
- ㉖ エアコン(販売店装着オプション)
- ㉗ チルトステアリングレバー
- ㉘ 非常点滅灯スイッチ
- ㉙ スロットルボタン
- ㉚ フューエルリッドオープナー
- ㉛ 予熱表示灯
- ㉜ ポンネットオープナー
- ㉝ フューエルセグメンターウォーニングランプ

苛酷な自然の状況変化に、余裕を持って素早く対応できる集中コントロールシステム。メーター、ウォーニング類はパネル中央部に、スイッチ類はドライバー手近なポジションにレイアウト。操作性・視認性を一段と高め、人とクルマが自然な動作で一体になれる理想的なインパネを追求しました。

また、フロントピラーの改良により妨害角を小さくし、曲面ガラスの採用と合わせて、さらにワイドな視界を確保しました。夜間走行時の視認性・操作性向上を図るためのスイッチ用照明、その他インパネアシストグリップの採用など、安全走行のための装備群も充実しています。

●傾斜計&高度差計(70系に全車オプション)
インパネ上部に、静止時の傾斜角を示す傾斜計と、車両の高度を示す高度差計をセッティングした、アクセサリメーターを設定しています。



※写真はすべてBJ73V-MNです。

この空間に4WDクルーゼングのためのあらゆる配慮がゆき届いています。



写真はBJ73V-MN、パワーウィンドゥはオプション。



写真はBJ73V-MN。

写真はBJ73V-MN、傾斜計&高度差計、AM/FMマルチラジオ、カセットステレオはオプション。

荒野に挑むほど、ランクルの室内の快適性がわかりいただけます。その風格にふさわしい豪華な室内と、快適性・使用性を高める数々の装備・機構。豊かな居住空間を創りました。

●ベンチレーション

フレッシュなエアを常に送り込み、室内を爽快感で満たすベンチレーション。丸型レジスタの採用、ロアレジスタ(エアコン装着車)の新設、及びデフロスタノズル吹出口拡大などにより、さらに効率よくフレッシュエアを送ることができます。汚れた空気は、換気性能の優れたツヤサイドの排出口(幌タイプ車は設定なし)から、車外に放出されます。

●コンソールボックス

全車に標準設定。リヤヒーターとコンソールボックスを一体化し、使用性・便利性の向上を図りました。コンソールボックスドアにはボールペンホルダーが付いて、とても便利です。

サスペンションシート



ロックハンドル



体高調整ハンドル

●サスペンションシート(70系LXにオプション)

運転席、助手席のリクライニング機構に、サスペンション機構をプラス。テンションスプリングとショックアブソーバーを組合わせたパンタグラフ機構で路面のショックを吸収します。また、ドライバーの体重(50kg~100kg)に合わせてシートの高さを調整する機能を持ち、必要に応じて上下2段階のロックも可能です。ドライバーの体格に合った理想的なドライビングポジションが得られます。

●電動サンルーフ(70系バンタイプLXにオプション)

光と風をとり入れ室内の開放感を一段と高めるサンルーフ。自然と語り合える快適な走行を約束します。閉作動時にスイッチを押し続けても、全閉より約100mm手前で一旦停止する安全装置付です。

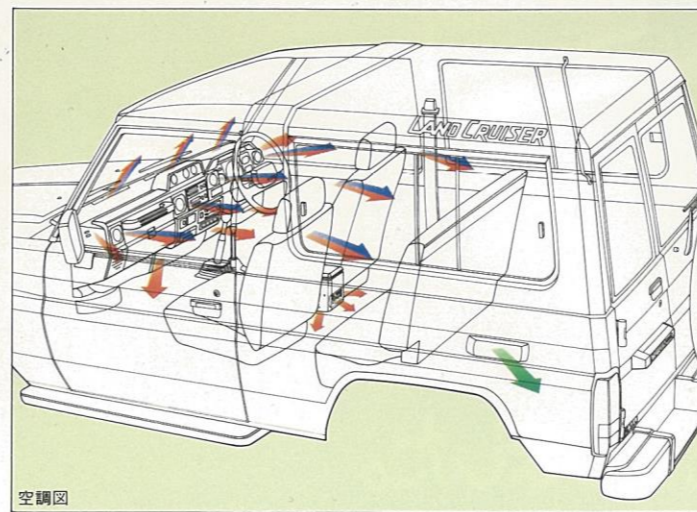

空調図



グローブボックス



コンソールボックス

フュードレムボックス



電動サンルーフ

三角弾止標示取込



**トヨタの最高級4WDワゴン
豪華さとバリエーションがさらに充実しました。**

フルサイズの多目的スーパーワゴン60がさらに充実しました。
4WDの水準を大きく上回る豪華な室内、多彩なユーティリティ。
そして余裕の走行性能が、4WDの限らない可能性を拓きます。
オートマチック車も新登場して、ラインナップもますます充実しました。

写真は4U60V-PMZ、電動ウインチ、ハロゲンヘッドランプ、ヘッドランプクリーナー、メッシュタイプフォグランプ、サイドストライプ、サイドステップ、メッキホイールはオプション。

大いなる余裕。卓越した居住性と操作性が本格4WDのあるべき姿を語ります。



写真①HJ60V-PMZ、AM/FMマルチチャンネルカセットステレオ、フューエルセジメンター、フォグランプはオプション、エアコンは販売店装着オプション。



写真②HJ60V-PMZ、パワーウィンドウは全ドアロックコントロールとセットオプション。



写真③HJ60V-PMZ、パワーウィンドウは全ドアロックコントロールとセットオプション。

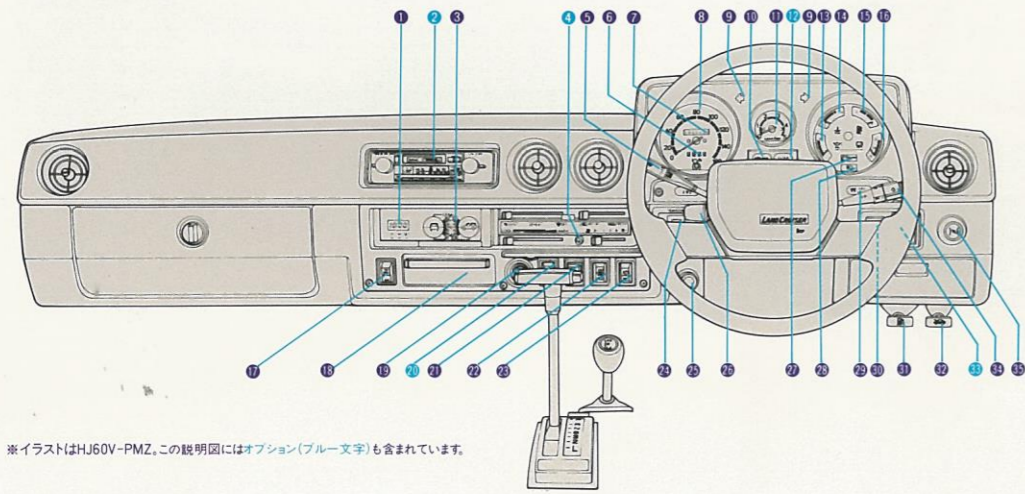

※イラストはHJ60V-PMZ、この説明図にはオプション(ブルー文字)も含まれています。

- ① デジタルクロック
- ② カセット一体式AM/FMマルチラジオ
- ③ 傾斜計
- ④ エアコン(販売店装着オプション)
- ⑤ フロントワイパー&ウォッシャースイッチ
- ⑥ トリップメーター
- ⑦ オドメーター
- ⑧ スピードメーター
- ⑨ 方向指示灯 &非常点滅灯表示灯
- ⑩ ブレーキウォーニングランプ
- ⑪ タコメーター
- ⑫ フューエルセジメンターウォーニングランプ(ディーゼル車(3B搭載車は標準))
- ⑬ 油圧計
- ⑭ 水温計
- ⑮ 燃料計
- ⑯ 電圧計
- ⑰ 駐車灯スイッチ
- ⑱ 灰皿
- ⑲ シガレットライター
- ⑳ フォグランプスイッチ
- ㉑ リヤウィンドウデフォグスイッチ
- ㉒ リヤヒーターメインスイッチ
- ㉓ リヤワイパー&ウォッシャースイッチ
- ㉔ ワンタッチ2-4セクタースイッチ
- ㉕ チョークボタン(ガソリン車)
- ㉖ チルトステアリングレバー
- ㉗ 充電警告灯
- ㉘ ヘッドランプ上向き表示灯
- ㉙ 予熱表示灯(ディーゼル車)、チョーク警告灯(ガソリン車)
- ㉚ パワーアンテナスイッチ
- ㉛ フューエルリッドオープナー
- ㉜ ボンネットオープナー
- ㉝ 電動リモコンファンミラースイッチ
- ㉞ ライトスイッチ&方向指示レバー
- ㉟ スロットルボタン

トヨタのスーパー4WDワゴン60。その名の通り、室内も高いクオリティを求めて厳選された装備群が、大きな余裕の空間と卓越した操作性を創り出しています。

●**2ウェイO.D.付4速オートマチックトランスミッション**
ランクル60に待望のオートマチックトランスミッション車が新登場。本格派の4WDにマッチした新機構を加え、信頼のメカニズムで完成しました。自動シフト、そしてロックアップを可能にした2ウェイオーバードライブ4速を備え、低ノイズ型ギア設計による卓越した静粛性を獲得。ハードなロングドライブを

支える大容量型オイルパン採用などの細かい配慮が、快適な4WDドライブを約束します。また、4WD独自のギヤトレイン(トランスファー系)を考慮したA・T・Pウォーニング機構(トランスファーがニュートラル時には、パーキングが作動しないことを警告)の設定。さらに、トルコン油温ウォーニングシステムの採用により、安全性にも充分配慮しています。

●**全ドアロックコントロール**(GXにオプション)
運転席から、すべてのドアのロック・ロック解除が操作できる、安全性と使用性に優れたロックシステムです。

●**フロントシートヒーター**(GX、ディーゼル車グレードアップ仕様にオプション)
厳寒時に威力を発揮。シートクッション及びシートバックから体を暖めてくれる、ヘビーデューティな装備です。

●**シート上下アジャスター**(2Hエンジン搭載車)
体格に応じて、ベストドライブポジションが得られます。

●**サンシェード付電動ムーンルーフ**(ハイルーフ車)
走行時の開放感を高めるムーンルーフ。サンシェード付ですから強い日差しを避け爽やかな走行を約束します。閉作動時にスイッチを押し続けても、全開手前で一旦停止する安全装置付です。

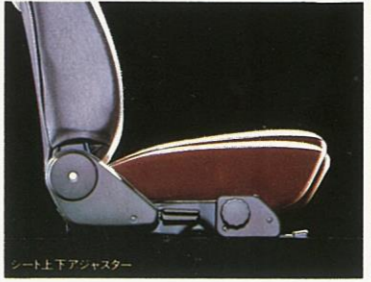

装備写真はすべてHJ60V-PMZです。

大自然が求めた理想の本格4WDメカニズムです。

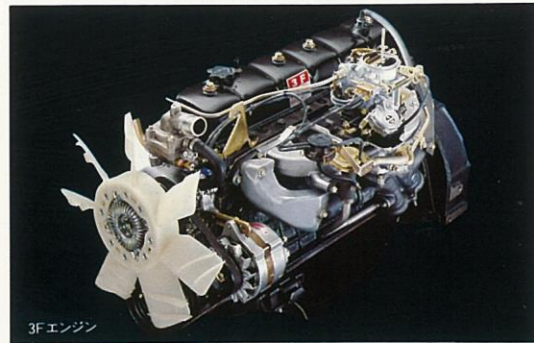

伝統のF型がパフォーマンス拡大。ハイパワーの6気筒3,955cc155ps3F型。

ランクルの歴史と共に駆け続けてきたF型エンジンが一段とパワーアップ。最大トルク 30.0kg-m/2,200r.p.m.、最大出力155ps/4,200r.p.m.という高性能パワーを手に入れました。吸排気系の徹底したスムーズ化、部品単位での重量軽減化。さらに高出力化に対応した各部の強度や耐久性の向上を図りました。効率よくハイパワーを実現した結果、

経済性にも大きく貢献しています。回転バランスに優れた6気筒エンジン。安定した力強さと静かさがオールラウンドな行動領域を拡大します。

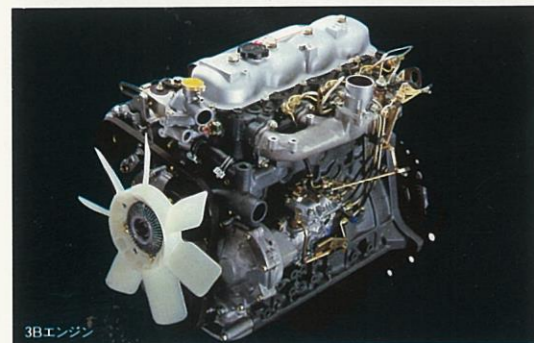

強靱タフネスディーゼル3B型98ps。3,431cc4気筒が発揮する抜群の機動力。

98ps/3,500r.p.m.の最高出力と23.0kg-m/2,200r.p.m.の最大トルクを持つエンジンは、息の長い持続力で連続クルージングに応え、鋭い反応で俊敏なアクセルワークに威力を発揮します。オフロード・アタックからハイスピードまで、全回転域をカバーする安定性も獲得。大容量バッテリー、リダクションタイプの強力スターターの採用により、悪条件下の始動も確実です。また、評判の高い静粛性も、目覚しい回転力と共に一段と向上しました。

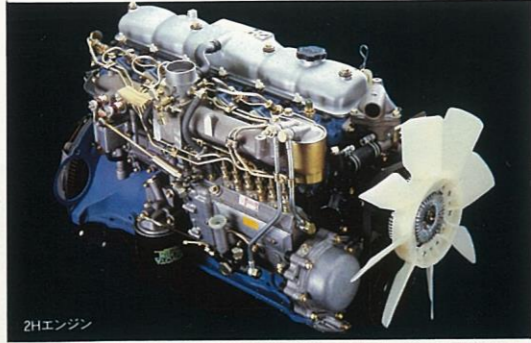
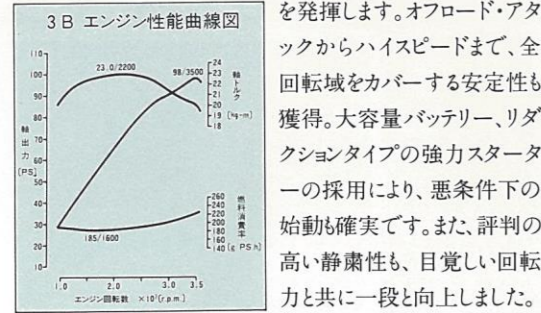

圧倒する6気筒ディーゼルパワー2H型。高出力、静粛回転の3,980cc115ps。

最大トルク26.0kg-m/2,400r.p.m.と余裕の115ps/3,500r.p.m.の高出力。ひときわ粘り強い高トルクと、伸びの良さを定評の6気筒2H型ディーゼルが、さらに実力アップ。頑強を誇るシリンダーブロックを一層強化し、*ピストンを始め、各部に効率向上と軽量化を徹底しました。ディーゼルの常識を破ったスムーズな回転力を実現。加えて燃料室形状の改良や、燃焼

特性の向上を図り、ディーゼルならではの低燃費と、厳寒時の始動性もより確実なものにしました。高出力化と静粛設計を高レベルで両立させたディーゼルエンジンです。

5速ミッション、選択自在のトランスファー。ランクルならではの豪快な走りを実現。

あらゆる地形をクリアするためにこそ装備される5段トランスミッション。特に高速での静粛性・走行性、そして低燃費ドライブに実力を発揮します。また市街地などの一般道路、そして湿地、雪道、急勾配などのオフロード走行時には2輪駆動、4輪駆動が切替え自在のトランスファーで路面状況に応じた走行が可能。この5速ミッションとトランスファーのマッチング、そして新方式のワンタッチ2-4セクターの採用により、ランクルの走行性がひとまわりスケールアップ。

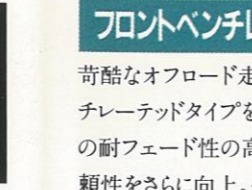
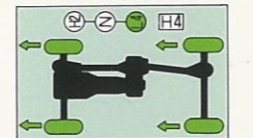
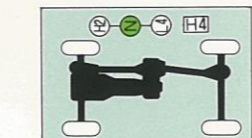
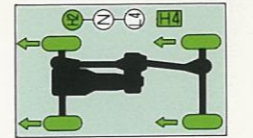
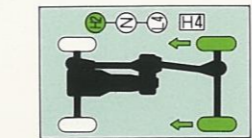
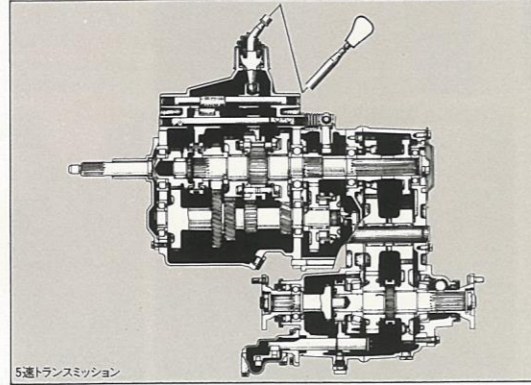

イラストはBJ73V-MN(W)メカニカルウインチ装着車、ハロゲンヘッドランプ、ヘッドランプクリーナー、傾斜計も高度差計、サイドスライプはオプション。

フリーホイールハブ (70系LX, 60系全車標準)

後2輪駆動走行の際、“FREE”の位置にセットすると、必要となるフロントドライブシャフトやプロペラシャフトなどの前輪駆動系統と前輪とを切り離すことができます。これにより、走行抵抗やメカニカルロスが最小限におさえられ、燃費の向上や室内騒音低減に大きく役立ちます。市街地やハイウェイでの走行がいちだんと軽快になります。

*4輪駆動時は“LOCK”の位置にセットして下さい。

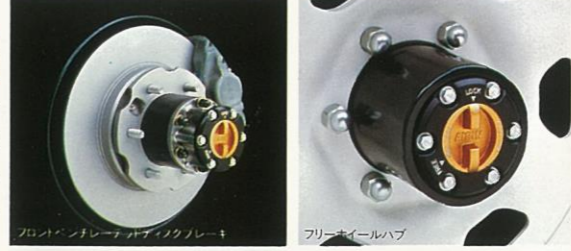

クラッチブースター (70系LX, 60系全車標準)

クラッチに真空倍力方式のクラッチブースターを採用。これにより、踏力は従来に比べて40%も軽減。オフロード走行はもちろん、市街地走行でも優れた運転性を発揮します。

L.S.P.&B.V. (70系全車標準)

積載重量に応じて後輪の制動力をコントロールし、ウェットな路面などでの早期後輪ロック防止を図る機構です。

タンデムマスターシリンダー (70, 60系全車標準)

ブレーキ系統の安全性をより高めるため、油圧系統を前輪用と後輪用の2系統に分離して、万一片方がトラブルを起こしても、もう片方が確実に作動する機構。とくに、パワフルでダイナミックな走りをするランクルには、軽い踏力で強力な制動力を発揮する9.0インチ(70系は8.0インチ)大口径ブレーキ倍力装置を採用しています。

フルフロートリヤアックス&L.S.D. (FJ62V-MC本修、全車にセットアップ)

駆動軸に負担をかけずに重荷重に耐えられるフルフロート(全浮動式)リヤアックスと、ぬかるみ脱出時の空転を制限し、走破性を高めるL.S.D.(リミテッドスリップデフ)を採用しています。よりスムーズな走りを実現しました。

フロント&リヤサスペンション

高い信頼で定評あるランクルの4WDサスペンションをさらにチューンアップ。信頼性絶大のリーフリジット型サスペンションだから、ハード・ドライブも安心です。サスペンションスプリング、ショックアブソーバーを一層高度なレベルで鍛え上げ、本格4WDのタフネスと乗用車に並ぶ乗り心地、安定性を両立。さらに60系GXには独自のソフトライドサスペンションを採用し、4WDドライビングのイメージを変える走行性・快適性を実現。また、60系GXには前後にアンチロール・スタビライザーを装備して、旋回時の車体の安定性をより向上させています。

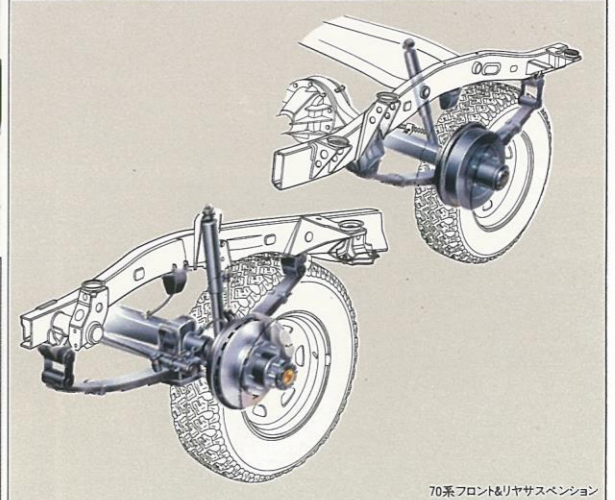

ワンタッチ2-4セクター (全車標準)

4輪駆動走行をワンタッチでセレクト。H4スイッチが素早い2輪駆動⇔4輪駆動のシフトチェンジを実現しました。通常2輪駆動レンジで低速走行中、スイッチオン。スムーズにH4レンジへ切り替わります。シフト完了を知らせる4WDインジケータランプも装備しています。

フロントベンチレーテッドディスクブレーキ (全車標準)

苛酷なオフロード走破にも安定した制動力を発揮するベンチレーテッドタイプを採用。泥、水気に強く、山岳走破などでの耐フェード性の高いディスクブレーキならではの高い信頼性をさらに向上。タフな走りを強力にバックアップします。

大自然とファイトする、精悍4WDラインナップ。

BJ73V-MN



写真はBJ73V-MN(W)メカニカルウインチ装着車、ハロゲンヘッドランプ、ヘッドランプクリーナー、傾斜計&高度差計、サイドストライプ、メッキホイールはオプション。



傾斜計&高度差計、AM/FMマルチラジオ+カセットステレオ、パワーウィンドウはオプション、エアコンは販売店装着オプション。

BJ70V-MN



ワイルドステージ・トーニングのボデーカラー、電動ウインチ、ハロゲンヘッドランプ、ヘッドランプクリーナー、傾斜計&高度差計はオプション。



傾斜計&高度差計、AM/FMマルチラジオ+カセットステレオ、パワーウィンドウはオプション、エアコンは販売店装着オプション。

BJ73V-MR



フェンダーミラー、フリーホイールハブはオプション。



BJ70V-MR



フェンダーミラー、フルフロートリアアクスル&L.S.D.はオプション。

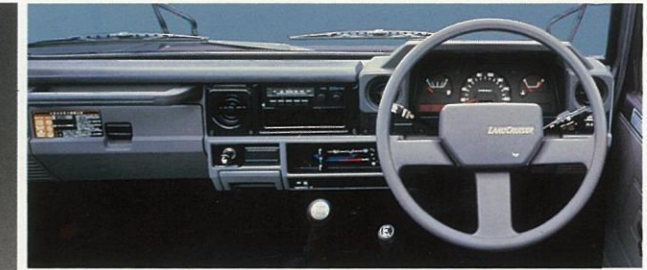

BJ70-MR



フェンダーミラーはオプション。



LAND CRUISER 60



街にも似合う4WD、ハイグレード&ハイパワー。

HJ60V-PMZ
HJ60V-MMZ
BJ61V-MMZ



写真はHJ60V-PMZ(W)メカニカルウインチ装着車
ワイルドステージ・トーンリングのボデーカラー、サイドストライブはオプション、フルフロートリアアクスル&L.S.D.はセットオプション。

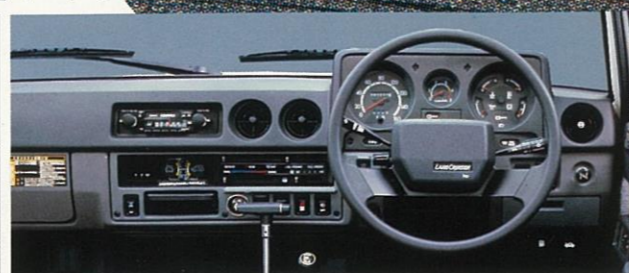

AM/FMマルチラジオ+カセットステレオ、パワーウィンドウ+全ドアロックコントロール、フロントシートヒーターはオプション、エアコンは販売店装着オプション。

BJ61V-MM



電動リモコンフェンダーミラーはオプション。



電動リモコンフェンダーミラーはオプション。

BJ61V-KC
FJ62V-MC



写真はFJ62V-MO
リアウィンドウデフォグガーはオプション。

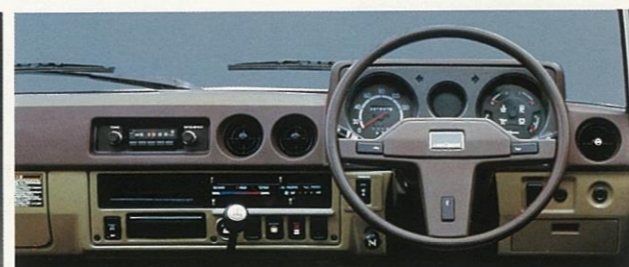

リアウィンドウデフォグガーはオプション。

どんな小さな装備も、苛酷な荒野を知っています。



パワーステアリング
70系LX、60系GX、STD(カソリン車)に標準



チルトステアリング
70系LX、60系GX、グレードアップバン仕様に標準



デジタルクロック
70系LX、60系GXに標準

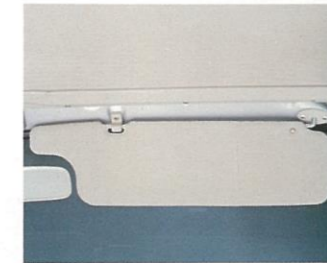

サンバイザー
全車に標準

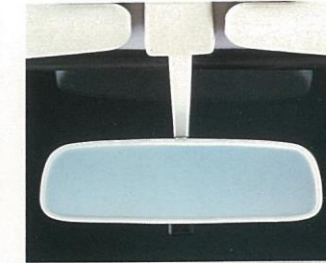

防眩インナーミラー
全車に標準

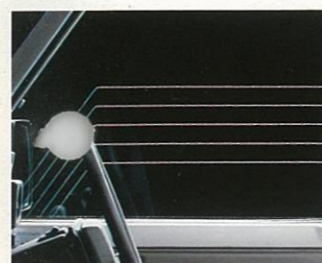

パワーウィンドウ
70系LX、60系GX(全ドアロックコントロールを選択した時)にオプション



カセットステレオ
全車にオプション



フューエルリッドオープナー
70系LX、60系GXに標準



可倒式ウィンドウシールド
機タイプ車に標準



ドアミラー
70系全車、60系GXに標準



脱着式ドアフレーム
機タイプ車に標準

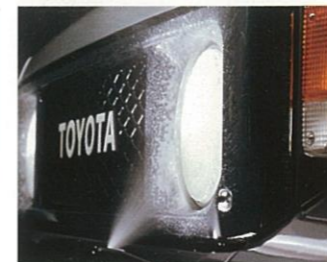

ハロゲンヘッドランプ&ヘッドランプクリーナー
ハロゲンヘッドランプは全車にオプション
ヘッドランプクリーナーは70系LX、60系全車にオプション



メカニカルウインチ
70系機タイプにオプション、
その他の車種には装着車設定



電動ウインチ
全車にオプション



メッシュタイプフォグランプ
60系全車にオプション
(寒冷地仕様ウインチ装着車を除く)



サイドステップ
70系全車に標準、60系GXにオプション

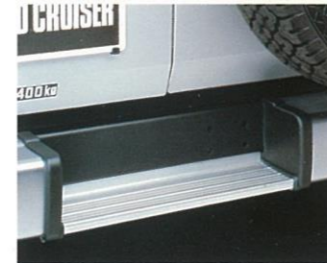

リヤステップ
全車に標準



ロールバー
70系FRPトップ、機タイプに標準



リアウィンドウワイパー、デフォグガー
リアウィンドウワイパーは70系LX、60系GXに標準、70系STDにオプション(機タイプを除く)リアウィンドウデフォグガーは70系LX、60系GX、グレードアップバン仕様に標準、70系STD、60系STDにオプション



一体式リアコンビランプ
全車に標準



トラクションフック
全車に標準



サイドストライブ
機タイプを除く70系全車、60系ハイルーフ車にオプション



盗難防止用ロックナット付スペアタイヤ
70系全車にオプション



ホワイト、メッキホイール
ホワイト/70系LX、60系GXに標準、70系STD、60系STD、グレードアップバン仕様にオプション
メッキ/70系LX、60系2H搭載車にオプション

装備写真はメッシュタイプフォグランプ、サイドストライブ(60系用)を除き、すべて70系です。

